

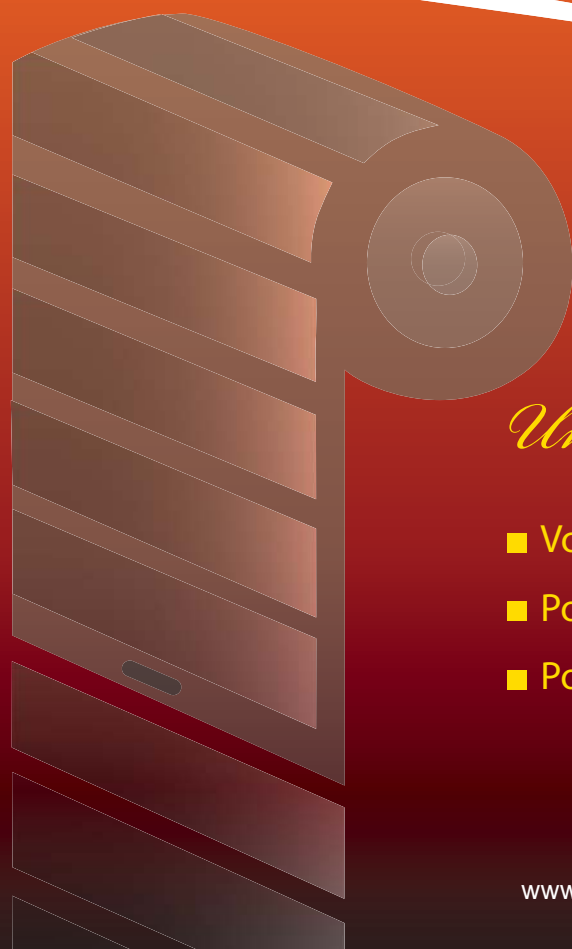

Toute la **fermeture**



Une solution à tous vos projets!

- Volet roulant
- Porte de garage enroulable
- Porte de garage sectionnelle

CG PRO existe depuis 20 ans

50 personnes vous apportent les meilleures prestations.



5 bancs d'assemblage automatique des lames



Nombreux coloris de lames en stock



Traçabilité des produits par marquage

Agrafage de tous les tabliers



Flotte intégrée



Contrôle qualité de l'ensemble des volets

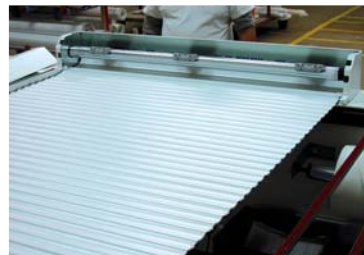

Réalisation sur mesure de vos produits

TRAVAILLER AVEC CG PRO, C'EST LA GARANTIE :

- d'un service commercial performant
- d'une gamme complète de produits
- de devis réalisés sous 48 h maximum
- d'une fabrication et d'un choix de matériaux de qualité
- d'innovations : en 2013 avec les portes sectionnelles
- de délais de livraison respectés
- d'un service après-vente réactif
- d'un service de transport intégré



Machine de débit et perçage automatique de coulisses

La surface couverte de production de volets roulants neufs et rénovations : 6000 m²
La surface couverte de production de portes de garage et de blocs baies : 3000 m²

CG PRO, toujours là pour répondre à vos besoins.





SOMMAIRE

Page 4 et 5 : LE COFFRE TUNNEL ET LE 1/2 COFFRE TUNNEL

Page 6 et 7 : LE COFRI-D-AL

Page 8 et 9 : LE VOLET ROULANT TRADITIONNEL

Page 10 et 11 : LE VOLET ROULANT RÉNOVATION

Page 12 et 13 : LE VOLET ROULANT INTÉGRÉ

Page 14 et 15 : LA PORTE DE GARAGE ENROULABLE

Page 16 et 17 : LA PORTE DE GARAGE SECTIONNELLE

Page 18 et 19 : LE MOUSTIPRO

Page 20 et 21 : LES AUTOMATISMES

Page 22 et 23 : LA GAMME CONFORT

LE COFFRE TUNNEL / DEMI COFFRE

Toutes les solutions pour la construction.

Les coffres tunnels CG Pro ont toujours eu les coefficients thermiques les plus performants.

Nous avons fait évoluer notre gamme en divisant par deux sa résistance thermique.

Le volet roulant s'intègre naturellement dans la construction et le coffre est **complètement dissimulé dans la maçonnerie**. Notre gamme répond à tous **les besoins du marché du Neuf**.

Ces produits peuvent très bien s'intégrer dans une configuration avec une isolation par l'extérieur.



Thermic Elite



Demi Elite



Thermic Briquelite



Demi Briquelite



Full Brique



Demi Full Brique

Pensez aussi au VRI demi linteau !

◀ THERMIC ELITE DEMI ELITE

La solution pour les **maisons en parpaing**.

Facile à poser car très léger. Sa surface extérieure est un support d'enduit classe RT3.

Uc Thermic Elite = 0,64 W/m².k*

Up Thermic Elite = 0,32 W/m².k*

Poids du Thermic Elite : 7 Kg / ml

Poids du Demi Elite : 8 Kg / ml

◀ THERMIC BRIQUELITE DEMI BRIQUELITE

La solution pour les **maisons en brique**.

Facile à poser car très léger. Sa surface extérieure en brique permet une homogénéité des matériaux pour l'accroche de l'enduit.

Uc Thermic Briquelite = 0,64 W/m².k*

Up Thermic Briquelite = 0,32 W/m².k*

Poids du Thermic Briquelite : 20 Kg / ml

Poids du Thermic Demi Briquelite : 15 Kg / ml

◀ FULL BRIQUE DEMI FULL BRIQUE

La solution pour les **maisons en brique**.

Conserve les qualités mécaniques de la brique par l'homogénéité de ses matériaux.

Uc Full Brique = 1,38 W/m².k*

Up Full Brique = 0,44 W/m².k*

Poids du Full Brique : 40 Kg / ml

Full Brique Demi full Brique Poids du Demi Full Brique : 30 Kg / ml

* Avec un doublage de 160 mm.

Joue sismique

Passage entre pilier sismique.

Nervure périphérique d'étanchéité.

Passage de câble.

Et toujours les supports de volet clippables.

Disponible sur les coffres thermic'elite et thermic'briquelite (renforcé ou non).

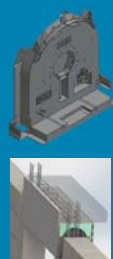

Coffre renforcé en option

(Coffre sous avis technique jusqu'à 3600 mm)

Coffre avec renfort intégré (a) pour une meilleure reprise d'effort du linteau sur la traverse haute de la menuiserie.

Renfort externe (b) à partir de 2500 mm.

Disponible sur les coffres



Schéma (a)

Schéma (b)



◀ UNE POSE DE VOLET SIMPLIFIÉE

Facile à poser grâce au système de fixation par simples clips permettant des interventions simplifiées.

Ne nécessite aucune vis.

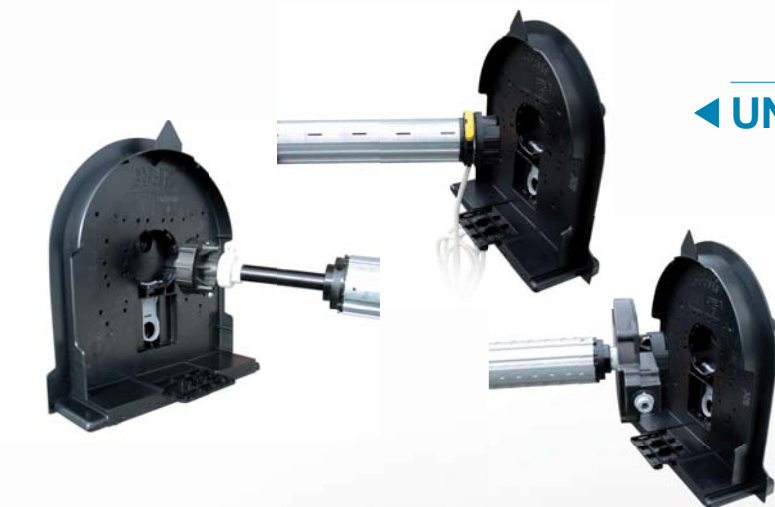

COULISSES ET LAME FINALE



Tous coloris RAL, sablés et granités



Lame Finale Aluminium avec joint caoutchouc. 11 x 57 mm

Coulisse Aluminium avec joints brosse. 27 x 45 mm

VERROU CLICKSUR

Tous nos volets roulants sont équipés de Verrou Clicksur afin d'assurer une protection contre l'effraction.

Résistance à l'effraction : **200 kg** de poussée verticale.

Aucune vis n'est nécessaire à son utilisation.



LES MANŒUVRES

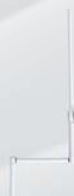

Tringle oscillante



Commande filaire **CHERUBINI**



Commande filaire **somfy.**



Commande mixte Easy Pro **EASYPRO**



Commande radio **CHERUBINI**



Commande radio **somfy.**
RTS et IO

TABLIER

LAME PVC
14 x 55 mm



blanc

beige

gris

LAME ALU
13 x 56 mm



20 COLORIS SUR STOCK

RAL 9016

RAL 9010
(de base)

RAL 1013

RAL 1015

RAL 3004

RAL 3005

RAL 5003

RAL 5024

RAL 6005

RAL 6009

RAL 6021

RAL 7016

RAL 7035

RAL 7038

RAL 8019

RAL 9005

RAL 9006

Chêne doré

Canon

Noir 2100
sablé



Autres coloris nous consulter

Sous réserve de différences de couleurs dues aux techniques d'impression.

COFFRE TUNNEL

5



LE COFRI-D-AL

Une pose simplifiée pour une réglementation respectée.

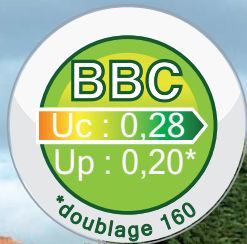

Cofri-D-al

LES AVANTAGES POUR LE MAÇON

- Un pré-coffrage intérieur du linteau permettant au maçon de gagner du temps et de respecter la hauteur d'arase définie.
- Un poids inférieur à 40 kg/ml

LES AVANTAGES POUR LE MENUISIER

- Une reprise de traverse haute
- Une étanchéité parfaite à l'air.

LES AVANTAGES POUR LES PARTICULIERS

- Un indice thermique le plus performant du marché avec son Up de 0,20*.
- Un gain thermique égal à 0.20w

3 Facilité d'étagage



2 Gain de temps (facilité de coffrage)

1 Favorise l'apport solaire

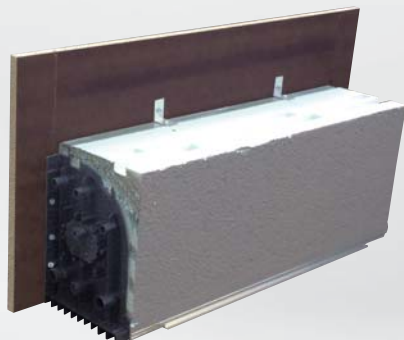

4 Reprise parfaite de la traverse haute par compression du joint

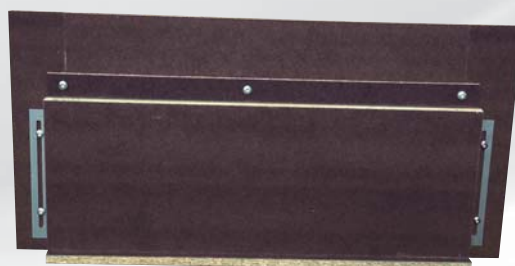

5 Partie amovible



6 COFRI-D-AL

*Avec un dormant de 160 mm.





PERFORMANCES

Facilité d'intervention. Pose conforme aux normes DTU (compression des joints, fixation...)

Thermique :

Coefficient U_c de 0,28W(m².k)

Acoustique :

Acoustique maîtrisée avec mortaise de ventilation intégrée (en option)

Qualité environnementale :

Gestion des déchets certifié PEFC (en cours d'attribution)

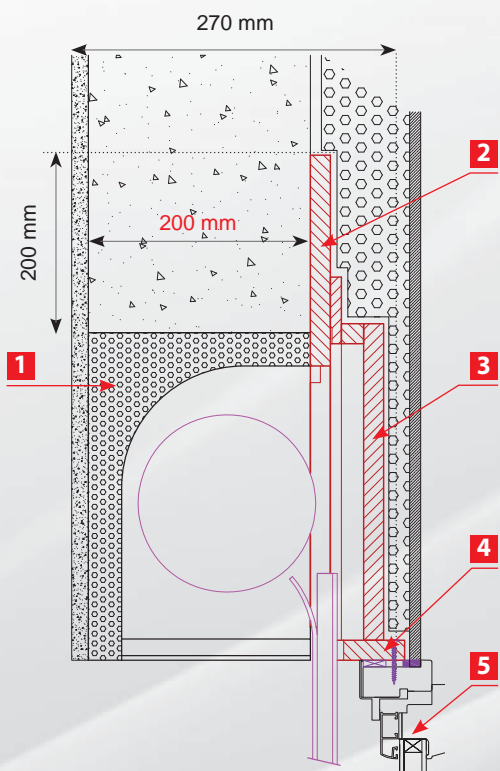

1 1/2 linteau : parement brique ou revêtement RT3.

2 Parties fixes verticales et horizontales définissant parfaitement les hauteurs d'arase. Simplification de pose pour le maçon (facilité de coffrage).

3 Partie amovible posée à l'aide des cornières guide sur la structure absorbant les tolérances de mise en oeuvre.

4 Bas de la partie amovible optimisant la compression du joint et l'étanchéité entre la menuiserie et le coffre (prise parfaite de la traverse haute).

5 Hauteur de menuiserie traditionnelle favorisant l'apport solaire avec leur applique possible de 4 cm supplémentaire.

UNE SENSIBILITÉ ENVIRONNEMENTALE

Les déchets issus du bois sont recyclés en milieu agricole.



LE VOLET ROULANT TRADITIONNEL **TRADI PRO**

Un encombrement minimum pour une qualité maximum.

Le volet roulant traditionnel "Tradi Pro" associe **polyvalence et simplicité** de pose. Il permet le montage de l'axe en liaison directe avec les coulisses, garantissant ainsi un bon alignement de l'ensemble.

Les tulipes en matière plastique améliorent le guidage du tablier et garantissent la longévité du volet roulant.

Le volet roulant "Tradi Pro" est livré **pré-assemblé**. Il permet donc un gain de temps sur la pose. De plus le système permet la réversibilité droite ou gauche des manoeuvres sur le chantier.



MOTORISATION **somfy**

Disponibles en filaire, RTS et IO

MOTORISATION **HERUBINI**

Disponibles en filaire et radio.



 Ancienne version toujours disponible



Pensez aussi au volet à projection manuelle !



OBJECTIF : COFFRE LE PLUS PETIT POSSIBLE

Les 3 positions possibles de l'axe sur l'équerre facilitent le réglage sur chantier lors de la pose. Elles permettent ainsi d'avoir l'enroulement toujours au plus près des coulisses et d'obtenir le coffre menuisé le plus petit possible.

COULISSES ET LAME FINALE



Lame Finale Aluminium avec joint caoutchouc. 11 x 57 mm



Tous coloris RAL, sablés et granités



Coulisse Aluminium avec joints brosse. 27 x 45 mm

VERROU CLICKSUR

Tous nos volets roulants sont équipés de Verrou Clicksur afin d'assurer une protection contre l'effraction.

Résistance à l'effraction : **200 kg** de poussée verticale.

Aucune vis n'est nécessaire à son utilisation.



LES MANŒUVRES

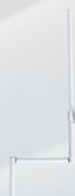

Tringle oscillante



Commande filaire **CHERUBINI**



Commande filaire **somfy.**



Commande mixte Easy Pro **EASYPRO**



Commande radio **CHERUBINI**



Commande radio (RTS et lo) **somfy.**

TABLIER

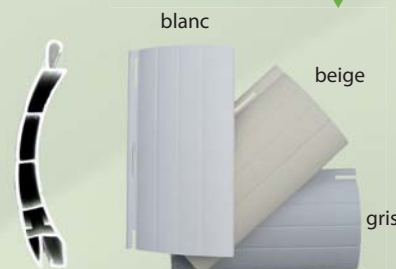

LAME PVC
14 x 55 mm

LAME ALU
13 x 56 mm

20 COLORIS SUR STOCK

RAL 9016

RAL 9010
(de base)

RAL 1013

RAL 1015

RAL 3004

RAL 3005

RAL 5003

RAL 5024

RAL 6005

RAL 6009

RAL 6021

RAL 7016

RAL 7035

RAL 7038

RAL 8019

RAL 9005

RAL 9006

Chêne doré

Canon

Noir 2100
sablé



Autres coloris nous consulter

Sous réserve de différences de couleurs dues aux techniques d'impression.

LE VOLET ROULANT **RÉNOVATION**

La solution facile et rapide.

Facile à poser, le volet rénovation manuel ou motorisé s'adapte à tous vos projets de réhabilitation. Arrondi ou à pan coupé, il s'intègre à toutes les architectures **sans dégrader votre façade**.

CG Pro optimise ses tailles de caisson, vous permettant ainsi de préserver un **maximum de lumière** exemple : **pour une fenêtre de 1 m de hauteur, le caisson sera de 12,5 cm seulement !**

De nombreux coloris pour satisfaire vos envies.

Pour les grandes dimensions pensez au Réno Max !



MOTORISATION **somfy**

Disponibles en filaire, RTS et IO.

MOTORISATION **HERUBINI**

Disponibles en filaire et radio.



Pensez aussi au volet à projection !

COULISSES ET LAME FINALE



Coulisse droite
Aluminium avec joints brosse
22 x 53 mm



Coulisse à aile
Aluminium avec joints brosse.
22 x 53 x 60 mm



Coulisse arrondie
Aluminium avec joint brosse.
28 x 53 mm



Lame Finale
Aluminium avec joints caoutchouc.
8 x 51 mm



Tous coloris RAL, sablés et granités. Existe aussi en ton chêne doré selon modèle



CAISSON



Caisson Aluminium
 Forme : pan coupé
 Section : 125/137/150/165/180/205



Caisson Aluminium
 Forme : quart de rond
 Section : 150/180/205



Tous coloris RAL, sablés et granités.
 Existe aussi en ton chêne doré (joues RAL 8003)

VERROU CLICKSUR

Tous nos volets roulants sont équipés de Verrou Clicksur afin d'assurer une protection contre l'effraction.

Résistance à l'effraction :
200 kg de poussée verticale.

Aucune vis n'est nécessaire à son utilisation.



LES MANŒUVRES



Par tringle oscillante



Par tirage direct



Commande filaire **CHERUBINI**



Commande filaire **somfy.**



Par sangle



Par cordon



Commande radio **CHERUBINI**



Commande mixte **EASYPRO**



Commande radio **somfy.**
 (existe en RTS et IO)



i Manœuvre déportable sur demande

TABLIER



LAME PVC
 9,5 x 44 mm



LAME ALU
 8,8 x 43 mm



20 COLORIS SUR STOCK

RAL 9016
 (de base)

RAL 9010

RAL 1013

RAL 1015

RAL 3004

RAL 3005

RAL 5003

RAL 5024

RAL 6005

RAL 6009

RAL 6021

RAL 7016

RAL 7035

RAL 7038

RAL 8019

RAL 9005

RAL 9006

Chêne doré

Canon

Noir 2100
 sablé

i Autres coloris nous consulter
 Sous réserve de différences de couleurs dues aux techniques d'impression.



LE VOLET ROULANT INTÉGRÉ

LE VRI, produit pratique.

Pratique et esthétique, le bloc baie s'intègre parfaitement à toutes les menuiseries du marché.

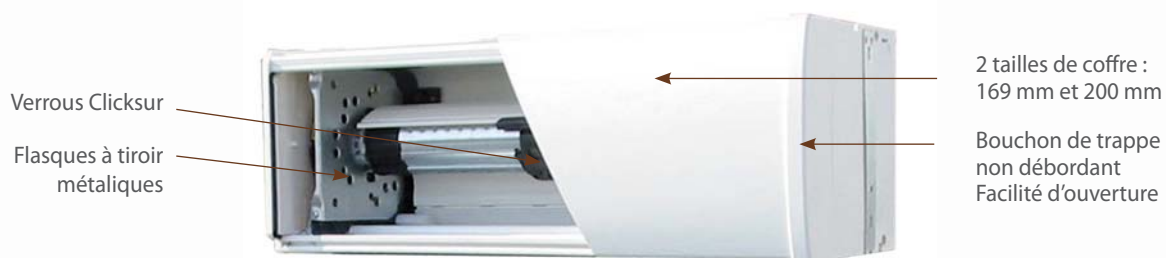

COFFRE PVC

Coloris standards teintés masse : blanc 9016
Autres coloris laqués : tous les RAL satinés et sablés
Habillage ALU laqué du lambrequin : tous les RAL satinés et sablés



2 coulisses PVC : blanc et chêne doré
2 coulisses ALU : tous les RAL

Lame PVC : 3 coloris
Lame ALU : 20 coloris

Lame finale ALU :
tous les RAL



COULISSES



PVC

37 x 50 mm



PVC

37 x 54 mm



ALU

22 x 45 mm



ALU

22 x 53 mm





POSSIBILITÉ DE CROQUAGE

Idéal en réhabilitation, le «croquage» du coffre permet d'épouser parfaitement à la fois la largeur du tableau de maçonnerie et les ailes intérieures de la menuiserie.



ISOLATION

Isolation thermique : UC= 1,21 W/m².K (selon critères)

Isolation thermique et phonique (47 db)

BOUCHON DE TRAPPE

Le bouchon de trappe est aligné avec l'embout de coffre. L'ouverture de la trappe s'effectue sans avoir besoin d'enlever le bouchon au préalable.



MOTORISATION CHERUBINI

Disponibles en filaire et radio.



Commande filaire **CHERUBINI**



Commande radio **CHERUBINI**

MOTORISATION somfy

Motorisation Filaire



Commande filaire **somfy**

Possibilité de moteur classe II (double isolation - sans fil de terre). Idéal pour la rénovation. Également disponible en manoeuvre manuelle : tringle oscillante, sangle, tirage direct.

En VRI les possibilités sont multiples. D'autres solutions existent déjà chez CG Pro (VRI pour coffre demi linteau) n'hésitez pas à nous contacter.

TABLIER

blanc

beige

gris

LAME PVC
9,5 x 44 mm



LAME ALU
8,8 x 43 mm



20 COLORIS SUR STOCK

RAL 9016
(de base)

RAL 9010

RAL 1013

RAL 1015

RAL 3004

RAL 3005

RAL 5003

RAL 5024

RAL 6005

RAL 6009

RAL 6021

RAL 7016

RAL 7035

RAL 7038

RAL 8019

RAL 9005

RAL 9006

Chêne doré

Canon

Noir 2100
sablé



Autres coloris nous consulter

Sous réserve de différences de couleurs dues aux techniques d'impression.

Motorisation Radio (RTS et IO)



Commande radio **somfy**



LA PORTE DE GARAGE ENROULABLE

La porte de garage facile et rapide à poser.



LES ÉLÉMENTS INCLUS AUX 3 GAMMES



Caisson aluminium pan coupé.



Coulisse Standard
Aluminium avec joints brosse.



Pare-chute
Système anti chute du tablier.



Verrou automatique
Résistance à l'effraction :
350 kg de poussée verticale.

GAMME

pavillon

RADIO PAVILLON 55

Caisson pan coupé : 254 mm

Lames : 14 mm x 55 mm (*haute densité*)

Coulisses : 28 mm x 85 mm

Moteur : **HERUBINI** filaire

Commande Radio : carte JCM Technologies (*barre palpable sans fil*)
avec boutons montée/descente en façade + lumière de courtoisie

Émetteur : 1 Go Pro (2 canaux)

Hauteur maximum (*sous coffre*) : 2600 mm

Perte de clair de passage (*lame finale*) : 40 mm

Largeur maximum (*clair de passage*) : 3000 mm



Carte JCM



Émetteurs GO PRO

Coloris des tabliers et des caissons disponibles :

RAL 9016

RAL 8019

Beige rosé



GAMME



RADIO ID'AL 77

Caisson pan coupé : 300 mm

Lames : 19 mm x 77 mm

Coulisses : 34 mm x 90 mm

Moteur : somfy filaire

Commande Radio : carte TÉLÉCO (barre palpeuse filaire) avec boutons montée/descente en façade + lumière de courtoisie

Émetteurs : 2 i'Like (4 canaux)

Hauteur maximum : (sous coffre) : 2900 mm

Perte de clair de passage (lame finale) : 40 mm

Largeur maximum (clair de passage) : 3900 mm

Option digicode : digicode Téléco



Carte radio MyDoor



Digicode Téléco



Émetteurs i'Like

GAMME



RADIO RÉSIDENTE 77+

Caisson pan coupé : 300 ou 360 mm

Lames : 19 mm x 77 mm

Coulisses : 34 mm x 90 mm - 41 mm x 150 mm

Moteur : somfy filaire

Commande Radio : carte SOMFY (Rollixo sans fil) avec boutons montée/descente en façade + lumière de courtoisie

Émetteurs : 2 Keygo (4 canaux)

Alarme : intégrée

Hauteur maximum (sous coffre) : 4000 mm

Perte de clair de passage (lame finale) : 40 mm

Largeur maximum (clair de passage) : 5000 mm (dans la limite de 16 m²)

Option digicode : digicode RTS



Carte radio Rollixo



Digicode somfy



Émetteurs Keygo

Couleurs des caissons, coulisses et lame finale :

tous les coloris RAL



Existe aussi en filaire gamme



(bouton poussoir et contacteur à clé de base)

OPTIONS COMMUNES AUX GAMMES id'al & Residence+



Lame Hublot
Alu extrudé
Insert polycarbonate
19 x 77 mm



Lame Aération
Alu extrudé
19 x 77 mm



Contacteur à clé

COLORIS DISPONIBLES POUR LES DEUX GAMMES LAME ALU 19 x 77 mm



Autres coloris nous consulter

Sous réserve de différences de couleurs dues aux techniques d'impression.

PORTE DE GARAGE ENROULABLE

LA PORTE DE GARAGE SECTIONNELLE

Personnalisez vos envies...



La solution économique

LA GAMME pavillon

Uniquement en côtes standards
Hauteur : 2000 ou 2125 mm
Largeurs : 2400, 2500, ou 3000 mm



Moteur **SOMMER**
DUO VISION
Avec rail chaîne
Carte déportée
2 émetteurs



Moteur **DEA**
SPAZIO
Avec rail chaîne
2 émetteurs

Blanc

7016

(face extérieure uniquement)

Les moteurs Sommer et DEA sont aussi disponibles dans la gamme

Residence+

La solution que vos clients exigent

LA GAMME Residence+

Côtes hors standards
Hauteur maxi : 3000 mm
Largeur maxi : 5000 mm



Moteur **Marantec**
Confort série 2xx
Rail chaîne ou courroie
2 émetteurs



Moteur **Marantec**
Confort série 3xx
Rail chaîne ou courroie
«Plus rapide et moins consommateur d'énergie»
2 émetteurs



Moteur **somfy**
DEXXO
RTS ou IO Home Control
Rail chaîne ou courroie
2 émetteurs

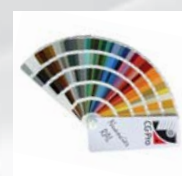

Tous les RAL + chêne doré
(face extérieure uniquement)



LES DESIGNS DE PANNEAUX

Épaisseur panneaux de 40 mm



Panneau à cassette
polygrain - bois



Panneau micro nervuré 16 mm
polygrain



Panneau uni
polygrain - bois - stucco



Panneau avec gorge
polygrain - bois - stucco



Panneau ligné
polygrain - bois - stucco

LES FINITIONS

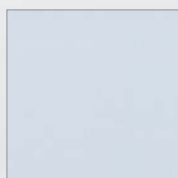

Finition polygrain



Finition bois

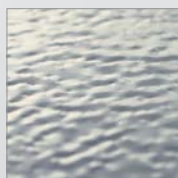

Finition stucco



Charnières et montants laqués blanc 9010
uniquement dans la gamme *Residence+*

LA TECHNIQUE

Minimum requis pour porte avec ressort arrière

Écoîçon minimum : 95 mm

Linéau minimum en manuel : 75 mm

Linéau minimum en motorisé : 115 mm

Minimum requis pour porte avec ressort avant

Écoîçon minimum : 95 mm

Linéau minimum (manuel ou motorisé) : 160 mm (2500 x 3000)

190 mm (3000 x 5000)

LES ÉLÉMENTS INCLUS



Porte manuelle
(jusqu'à 2700 mm de largeur et 2500 mm de hauteur)
De base 2 points de fixation



Système retardateur d'effraction
(retardateur d'effraction pendant plus de 3 minutes)

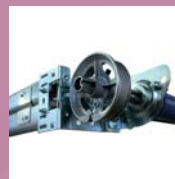

Système Easy-click
(pose rapide et simplifiée)

LES OPTIONS

Différents choix de couleurs, de hublots, de décorations...



Hublot rectangle
Entourage et remplissage en polycarbonate



Hublot carré
Entourage et remplissage en polycarbonate



Hublot rond
Entourage inox et remplissage en polycarbonate



Choix d'inserts inox

LE MOUSTIPRO

Une protection efficace, écologique et discrète.

LE MOUSTIPRO UNIVERSEL

est une moustiquaire enroulable, permettant de bénéficier de la lumière, de l'air et de la vue sans souffrir des désagréments de l'extérieur.

C'est le système le plus répandu, le plus pratique et économique pour la protection des portes et fenêtres.

Grâce à sa toile en fibre de verre, elle protège votre foyer de n'importe quel insecte qui pourrait s'introduire chez vous.

Avec une épaisseur de 43 mm seulement !

LES AVANTAGES DU PRODUIT :

- Un caisson de 43 mm.
- La toile en fibre de verre, est une solution efficace contre tous les insectes ou nuisibles.
- Tous coloris RAL, sablés et granités.

MONTAGE SIMPLE

Grâce à son kit de fixation la mise en œuvre du Moustipro est facile et rapide.

COULISSES ET LAME FINALE

- Tous coloris RAL, sablés et granités.



FREINAGE

Système intégré en butée haute évitant les montées brusques et incontrôlables.



FERMETURE

Réglable et automatique par simple click en butée basse.





LE MOUSTIPRO INTÉGRÉ (VOLET ROULANT JOUES ALU)

Bénéficiez d'une technologie deux en un, en profitant d'un volet roulant motorisé et d'une moustiquaire intégrée.

Les avantages du produit :

- Esthétique identique à celui d'un volet roulant rénovation avec la moustiquaire totalement invisible.
- Double coulisses assurant l'excellent maintien du produit.
- 20 coloris disponibles au prix du blanc pour le tablier.



Caisson Aluminium
Forme : pan coupé
Section : 150/180/205



Coulisse Droite Alu
avec joints brosse.
39 x 53 mm



Lame Finale Alu Moustiquaire
avec joint brosse.
7 x 40 mm



Lame Finale Alu Volet
avec joint caoutchouc.
8 x 51 mm

JOUES ALUMINIUM

Joues aluminium thermolaquées pour un rendu identique à celui du caisson.

MOTORISATION



Disponibles en filaire et radio.



LAME ALU

8.8 x 43 mm



20 COLORIS SUR STOCK

RAL 9016
(de base)

RAL 9010

RAL 1013

RAL 1015

RAL 3004

RAL 3005

RAL 5003

RAL 5024

RAL 6005

RAL 6009

RAL 6021

RAL 7016

RAL 7035

RAL 7038

RAL 8019

RAL 9005

RAL 9006

Chêne doré

Canon

Noir 2100
sablé



Autres coloris nous consulter

Sous réserve de différences de couleurs dues aux techniques d'impression.

MOTORISATION somfy.

Disponibles en filaire, RTS et IO.



LES AUTOMATISMES

Passer du filaire à la radio sans travaux.

EASYPRO

Easy Pro est la solution simple et rapide pour moderniser votre installation et centraliser ainsi tous vos volets sur une même télécommande.

Easy Pro est une gamme d'appareillage destiné à la commande de volets roulants. C'est une solution mixte entre une installation Radio et une installation Filaire.

Elle est composée d'inverseur filaire (à boutons ou sensitif) avec récepteur intégré pour la commande individuelle de chaque volet roulant et d'émetteurs portatifs ou muraux, d'un ou plusieurs canaux, afin de réaliser une générale de la maison.

• Grâce à sa polyvalence, la gamme Easy Pro est compatible avec l'ensemble des moteurs filaires du marché.

COMMANDE INDIVIDUELLE



Easy Push FR

- Commande murale individuelle filaire
- Boutons électroniques
- Pour piloter 1 volet roulant
- Récepteur radio intégré



Easy Touch FR

- Commande murale sensitive individuelle filaire
- Pour piloter 1 volet roulant
- Récepteur radio intégré

COMMANDE DE CENTRALISATION



Easy Move R1

- Télécommande permettant de piloter tous les volets roulants de la maison
- Émetteur portatif à 1 canal avec clip de fixation



Easy Move R6

- Télécommande permettant de piloter tous les volets roulants de la maison
- Émetteur portatif à 6 canaux plus 1 canal réservé à la générale avec clip de fixation

PRINCIPE D'UTILISATION Easy Pro

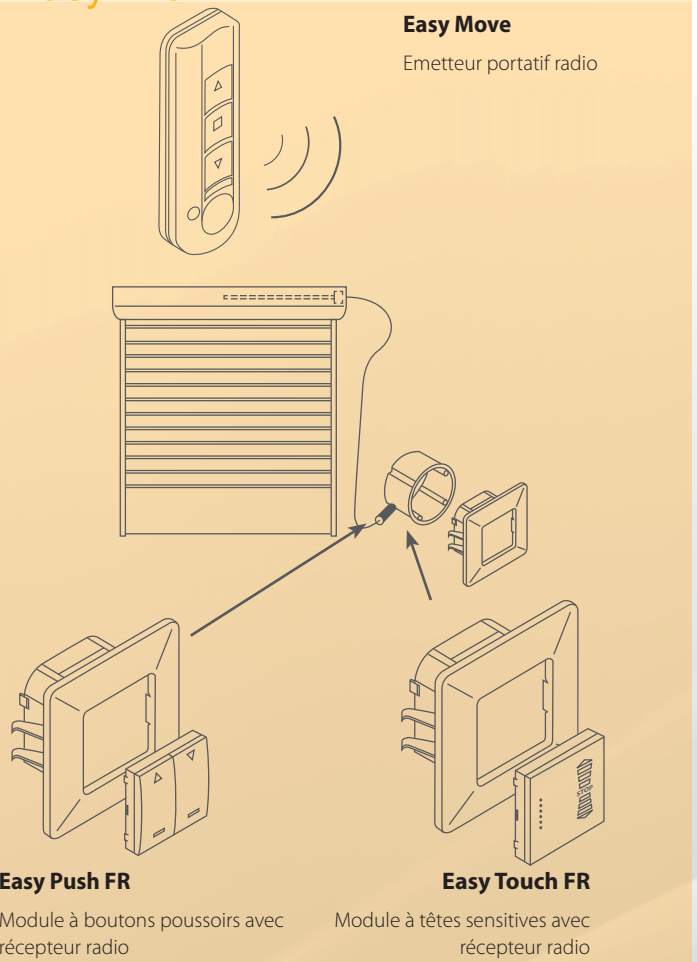

SIMPLE

Programmation par la façade des émetteurs. Plus de manipulations fastidieuses pour programmer les télécommandes.

RAPIDE

La centrale accessible au mur rend l'installation, la programmation, le dépannage plus simple et rapides.

ECONOMIQUE

Plus besoin d'un émetteur par volet. Un seul suffit pour la commande générale.

ÉCOLOGIQUE ET ÉCONOMIQUE

Une seule pile à changer. Votre installation est plus économique et écologique dans le temps.



CHERUBINI

COMMANDE FILAIRE

Encastré

Saillie



- Commande filaire

COMMANDE INDIVIDUELLE RADIO



Skipper Wall



Skipper 1

Skipper Wall

- Émetteur mural 1 canal

Skipper 1

- Émetteur portatif 1 canal

COMMANDE DE CENTRALISATION



Skipper 7



Skipper LCD

Skipper 7

- Émetteur 7 canaux

Skipper LCD

- Émetteur pouvant piloter jusqu'à 50 canaux
- Ecran LCD couleurs 1.8"
- Fonction horloge, création et gestion de scenarii



COMMANDE FILAIRE



- Inis Keo (saillie ou encastrée)

COMMANDE INDIVIDUELLE RADIO RTS



Smoove Origin RTS



Smoove sensitive RTS



Télis 1 RTS

Smoove RTS

- Commande fixe murale individuelle filaire
- Existe aussi en sensitive

Télis 1 RTS

- Télécommande 1 canal

COMMANDE DE CENTRALISATION RTS



Télis 4 RTS



Télis 16 RTS



Télis 6 Chronis RTS

Télis 4 RTS

- Télécommande 5 canaux

Télis 16 RTS

- Télécommande 16 canaux
- Ecran LCD avec pictogrammes

Télis 6 Chronis RTS

- Télécommande (avec fonction horloge) pour programmer et commander l'animation des ouvertures de la maison.
- Gestion de la fonction soleil
- Simulation de présence

COMMANDE INDIVIDUELLE RADIO io



Smoove IO

- Commande murale individuelle pour piloter un volet roulant
- Esthétique innovante

Télis 1 IO

- Télécommande 1 canal



Smoove Origin IO



Smoove Sensitive IO



Télis 1 IO

COMMANDE DE CENTRALISATION io



Composio IO

- Télécommande de centralisation pour piloter jusqu'à 40 produits ou groupes de produits de la maison (volets roulants, porte de garage...)

Easy Sun IO

- Télécommande 4 canaux + 1 solaire



Composio IO



Easy Sun IO



LA GAMME CG PRO CONFORT

Les + de CG PRO.

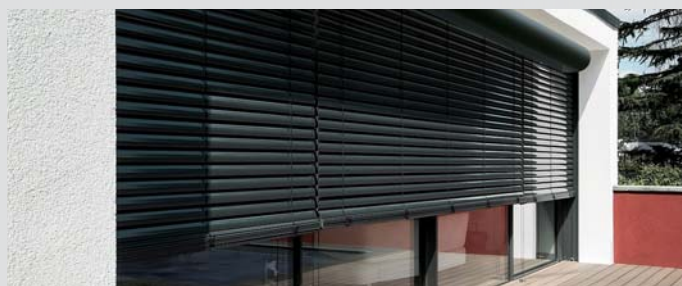

LE BRISE SOLEIL ORIENTABLE

Le B.S.O. (Brise-Soleil Orientable) propose une protection solaire efficace et est un atout esthétique très recherché pour toute sorte de façade, que ce soit pour une habitation moderne ou classique. En complément des exigences esthétiques et architecturales, les Brises-Soleil Orientables en aluminium dosent de manière individuelle et indépendante la lumière du jour tout en optimisant la luminosité des pièces.

La technique

- Le B.S.O. est disponible en Rénovation et en réservation.
- Pose en applique extérieure dans le cas de la rénovation.
- Disponible uniquement en motorisé (filaire ou radio).
- Couleurs disponibles des lames : +100 coloris standard.

Type de motorisation : Somfy

Dimension maximum :

Hauteur : 3500 mm
Largeur : 4000 mm
Surface : 14 m²

Le BSO existe en **deux versions**

Lames DBL 70

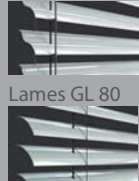

Lames GL 80



Taille caisson	A x B	C
165	169 x 178	94
185	185 x 194	103

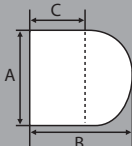

LE VOLET ROULANT TRAPÈZE

Le volet roulant trapèze, c'est le système de volet roulant qui s'adapte aux fenêtres en forme de trapèze d'un angle de 10 à 45 degrés.

Par ses formes, il se démarque et donne une touche personnelle à votre façade, les architectes en sont bien conscients, et l'utilisent à cet effet.

La technique

- Le Volet Roulant en Biais est disponible uniquement en Rénovation (avec coffre apparent).
- Disponible uniquement en motorisé (filaire ou radio).
- Couleurs disponibles : tout RAL

Type de motorisation : Somfy

Dimension maximum

Hauteur : 2300 mm
Largeur : 2500 mm
Surface : 5,75 m²
Angle compris entre : 45° et 90°

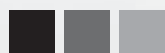



LE VISIO PRO

À partir d'une position du soleil de 23°, le Visio'Pro empêche le rayonnement direct du soleil dans la pièce, tout en garantissant une bonne visibilité de l'intérieur vers l'extérieur.

Le jour, Visio'Pro est une protection solaire, la nuit, le store peut être fermé à volonté comme un volet roulant usuel.

Le store est constitué de profils d'aluminium roulés à double paroi avec des fentes pour la lumière et la ventilation.

La technique

- Le Visio'Pro est disponible en Coffre Tunnel, et Rénovation.
- Disponible uniquement en motorisé (filaire ou radio).
- Couleurs disponibles : blanc apparence 9016, gris apparence 7035 et argent.
- Disponible : enroulement extérieur uniquement.

Type de motorisation : Somfy

Dimension maximum

Hauteur : 2600 mm

Largeur : 2400 mm

Surface : 6 m²



LE SCREEN'PRO

Screen'Pro se présente en tant que multitalent de la protection solaire textile. Monté devant la fenêtre, il reflète largement le rayonnement solaire, protège dans la journée des regards, mais laisse tout de même pénétrer la lumière dans l'espace intérieur.

Vous pouvez utiliser le Screen'Pro comme une moustiquaire. Son étanchéité totale permet de garder les parasites à l'extérieur.

La technique

- Le Caisson du Screen'Pro peut-être rond ou carré
- Disponible uniquement en Motorisé (filaire ou radio).
- Couleurs disponibles des toiles : + de 140 coloris

Type de motorisation : Somfy

Dimension maximum

Hauteur : 6000 mm

Largeur : 6000 mm

Surface : 18 m²





CG-Pro

Siège social

*CG.PRO - Z.A des Tunières
44119 Grandchamps-des-Fontaines*

Téléphone : 02 28 07 10 00 - Fax : 02 28 07 10 16

Site de production

*CG.PRO - La Charlotte
44540 Saint-Mars-La-Jaille*

Téléphone : 02 28 07 10 05 - Fax : 02 28 07 10 09

CACHET DISTRIBUTEUR

